



ROTOBEC

**SOLUÇÕES
PARA SUCATA**



**MUDANDO
O JOGO.**

A ROTOBEC REVOLUCIONOU O MERCADO DE SUCATA

através de décadas de inovação e conhecimento sobre o ramo. Nossos designs inovadores são desenvolvidos para oferecer resistência e durabilidade, e é assim que temos mudado o jogo.

Isto é resultado de dar o nosso melhor e elevar os nossos padrões. Todos os componentes de nossos produtos são desenvolvidos e fabricados em nossas unidades fabris em Sainte-Justine, Quebec (Canadá) e em Littleton, New Hampshire (EUA). As tecnologias mais avançadas são utilizadas em todo o processo e o resultado é simplesmente o melhor equipamento para sucata disponível.

Qualidade imbatível e nada menos. Esta é a promessa que a Rotobec vem cumprindo ao longo dos anos, onde quer que você esteja no mundo. Trabalhamos duro para você. É por isso que, hoje, os produtos Rotobec são globalmente reconhecidos e confiáveis, o que nos torna uma marca líder no setor.

Nós somos Rotobec.



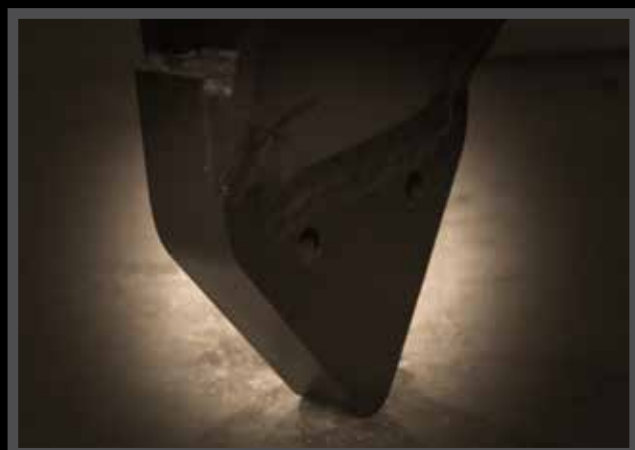

**OS PEQUENOS
DETALHES
SÃO OS MAIS
IMPORTANTES.**







A QUALIDADE É A NOSSA MAIOR PRIORIDADE

Somos inovadores. Todas as nossas garras são fabricadas apenas com aço e componentes da mais alta qualidade, para te fornecer os melhores e mais duráveis produtos disponíveis. Em combinação com nosso acabamento excepcional, garantimos a longevidade do seu implemento.

Colocamos nosso coração e alma em cada detalhe para trazer a você os implementos para sucata com o melhor desempenho no setor.

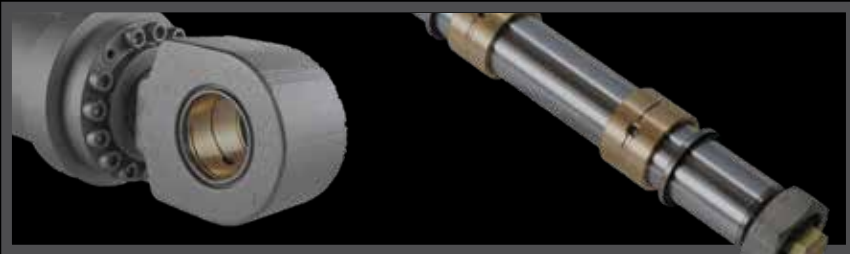
**Aumente sua
produtividade com
maior versatilidade
e menor tempo de
parada.**





O REI DOS ROTADORES

NOSSO NOME É **ROTO-BEC**
POR UM MOTIVO.

A Rotobec tem expandido os limites da inovação no mundo do design de rotadores. Somos bem conhecidos por nossa inovação e desenvolvimento com os mais modernos rotadores de 360° contínuos. Nossos rotadores são, sem dúvida, os mais duráveis já fabricados. Sua manutenção é econômica graças aos pontos de engraxamento e motor de fácil acesso, permitindo trabalhar por mais tempo e garantir o seu investimento.

Todos os nossos rotadores são totalmente vedados, permitindo que sejam completamente submersos em até 5 metros de água com a rotação de 360° como padrão e a engrenagem pinhão totalmente protegida. Estamos empenhados em fornecer os rotadores mais confiáveis do mercado, não importa onde você esteja no mundo.

Por que se contentar com algo, se não o melhor?





A PRIMEIRA E ÚNICA TECNOLOGIA CDS

UM CILINDRO CONSTRUÍDO PARA DURAR. CANAL HIDRÁULICO INTERNO.

O manuseio de sucata é a tarefa mais difícil que uma garra pode realizar. A possibilidade de cilindros e mangueiras danificados interromperem suas operações é um problema enfrentado diariamente pelos sucateiros. Para proteger o seu bem mais precioso, desenvolvemos um cilindro que revolucionou o setor.

Nosso cilindro contém um canal hidráulico interno que elimina a necessidade de uma mangueira de retorno. Este sistema incorporado fornece a você um cilindro mais protegido e durável do que qualquer outra opção no mercado.

Quer menos tempo de parada e menos cilindros danificados? Experimente você mesmo nossa tecnologia CDS. Você não vai querer olhar pra trás.



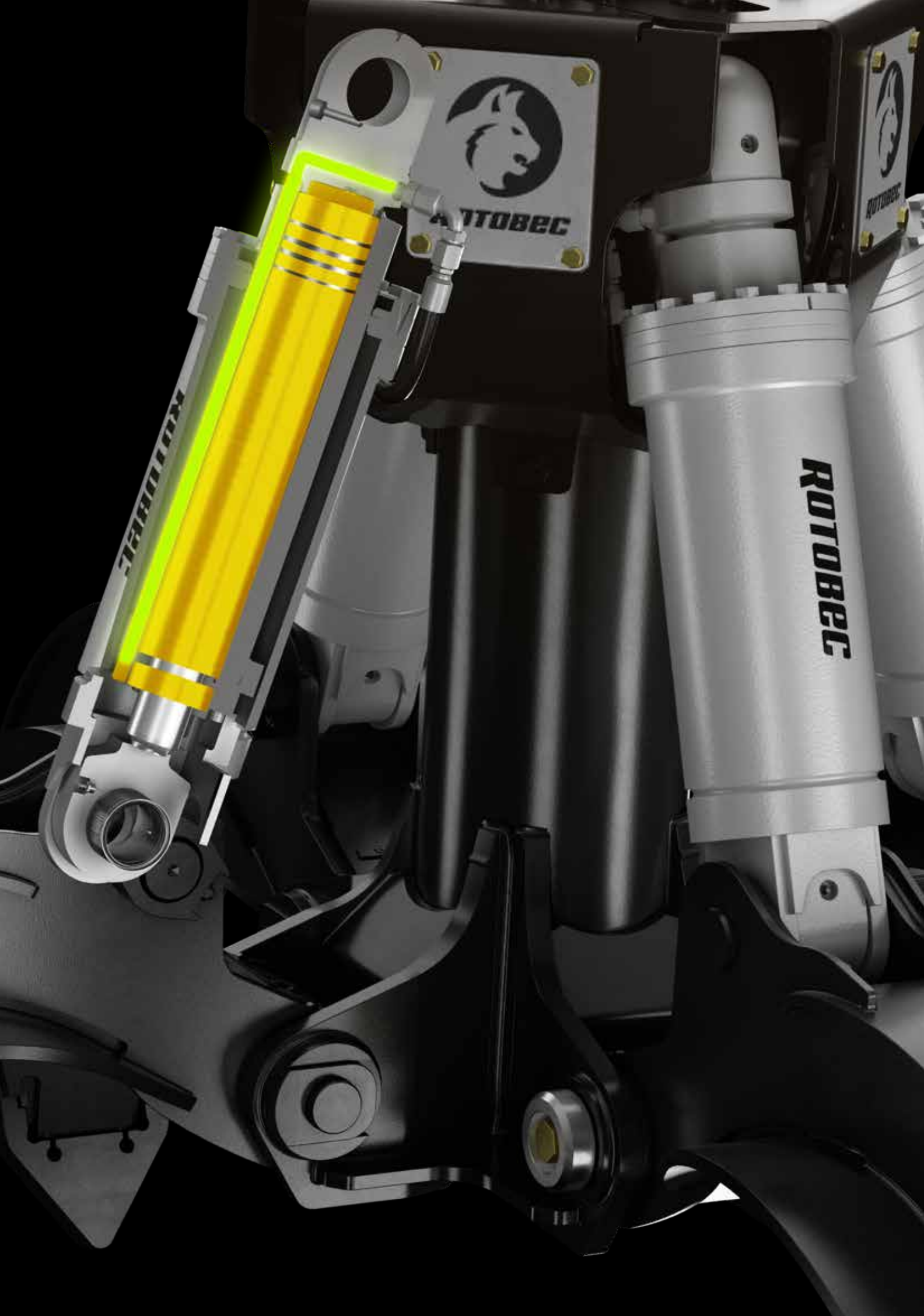

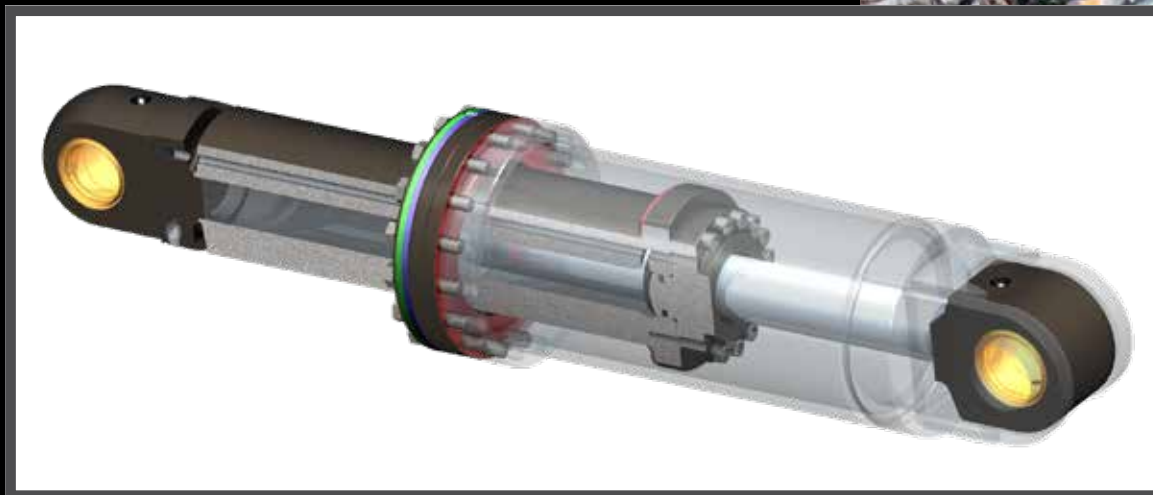

MANTENHA UMA MÁQUINA LIMPA

360° DE PROTEÇÃO INTEGRADA AO CILINDRO

A Rotobec possui o cilindro mais bem protegido do mercado, o que o protege de contaminação da máquina. Este projeto inovador de cilindro com canal hidráulico interno nos permitiu incorporar uma carenagem externa ao cilindro que fornece proteção de 360° com batente mecânico integrado. Como não há necessidade de uma abertura na parte de trás da proteção para a passagem da mangueira de retorno, as garras Orange Peel da Rotobec fornecem um nível de proteção incomparável. Reduza seu tempo de parada e avance para o futuro do manuseio de sucata.





● **A Garra Orange Peel da Rotobec** é reconhecida como líder do setor tanto em inovação como em durabilidade. Seu design elegante e robusto, e rotação padrão de 360° faz dessa garra um sonho de consumo e de operação. Disponíveis nas configurações 4 ou 5 pinças e Mag-Grab, as Garras Orange Peel da Rotobec elevam o limite das possibilidades a um nível totalmente novo. Equipadas com os cilindros de alta pressão da Rotobec e o sistema de canal hidráulico interno, essas feras estão revolucionando rapidamente o mundo da movimentação de sucata. Aumente a disponibilidade mecânica, reduza os custos de manutenção e domine a concorrência.

● **Mag Grabs**

Com o mesmo desempenho e qualidade incomparáveis encontrados nas garras Orange Peel da Rotobec, a série Mag-Grapple da Rotobec o ajudará a elevar suas operações. Disponível em configurações de 4 pinças com tamanhos de ímã variando de 30" - 50" (762 mm - 1270 mm), temos a solução que você merece.



A large excavator bucket with a green boom and black body, featuring a prominent orange peel pattern on the bucket's surface. The bucket is shown in a close-up, low-angle shot against a cloudy sky.

GARRAS ORANGE PEEL

QUATRO PINÇAS



CINCO PINÇAS



MAG GRAB





As **Poly Grabs da Rotobec** são especialmente projetadas para manuseio de sucata, resíduos e materiais diversos, com excelente penetração na pilha e excepcional capacidade de agarramento. Esses implementos para sucata vêm de fábrica com nosso rotator RT de fabricação própria, com um design robusto de pinhão e coroa, e com capacidade de carga de 6,3 toneladas. Oferecemos configurações de 4 e 5 pinças para garantir a melhor combinação para todas as suas necessidades de manuseio de materiais, todas equipadas com nossas pontas resistentes ao desgaste para maximizar a vida útil da sua garra. Equipadas com os cilindros hidráulicos de 4300 PSI (300 bar) da Rotobec e fabricadas com aço de alta resistência, nossa garra Poly Grab é simplesmente a mais resistente do mercado.

Garras Medium Duty: projetadas e fabricadas com a mesma paixão e atenção aos detalhes. Esta solução econômica para manuseio de sucata apresenta o design robusto pelo qual a Rotobec é conhecida, ao mesmo tempo que incorpora velocidade e agilidade. Disponível em configurações de 4 e 5 pinças, as Garras Medium Duty Orange Peel da Rotobec ajudam a preencher a lacuna de tamanho, mantendo a mais alta qualidade e durabilidade. Não apenas movimente sucata, domine-a.

**AUMENTE
O NÍVEL DO
SEU JOGO.**



**GARRAS
POLY GRABS
E MEDIUM DUTY**

**QUATRO
PINÇAS**



**CINCO
PINÇAS**



RPA - DEMOLIÇÃO

3 x 2
PINÇAS



4 x 3
PINÇAS





POWER ATTACHMENTS

As Rotobec Power Attachments (RPA) estão prontas para tudo. Todas as configurações estão disponíveis com um rotator pendular ou um dos incríveis rotatores posicionados RGP da Rotobec. O *modelo para Demolição* é, de longe, o membro mais duro da família RPA. Fabricada com chapas de aço mais espessas e com proteção reforçada, esta garra foi construída para aguentar as maiores exigências. A diversidade das garras RPA é simplesmente incomparável a qualquer outro tipo de garra disponível.

**CONSTRUÍDO
PARA DURAR
MAIS TEMPO.**

ROTOBEC **DYNAMIC** **WARRANTY PACKAGE**

As Garras Orange Peel da Rotobec transformaram o setor. E agora, nosso novo Pacote de Garantia Dinâmica Líder do setor, oferece cobertura de garantia sem precedentes e suporte imbatível.

A Rotobec oferece a tranquilidade que você merece para superar a concorrência.

PACOTE DE GARANTIA

**COBERTURA
TOTAL**

24

MESES

— OU —

4.000

HORAS

**ESTRUTURA E
CILINDROS**

36

MESES

— OU —

5.000

HORAS

* Este pacote de garantia dinâmica exclui Garras Poly Grabs, Medium Duty e RPAs.

As garras Poly Grabs, Medium Duty e RPAs são cobertas por nossa garantia total de 18 meses/3.000 horas.

CONFIGURAÇÕES DE MANDÍBULAS NA ORANGE PEEL



ORANGE PEEL
TOTALMENTE ABERTA



ORANGE PEEL
SEMI-ABERTA



ORANGE PEEL
SEMI-FECHADA



ORANGE PEEL
TOTALMENTE FECHADA

ACESSÓRIOS / OPÇÕES DISPONÍVEIS



BIELA MACHO / MACHO



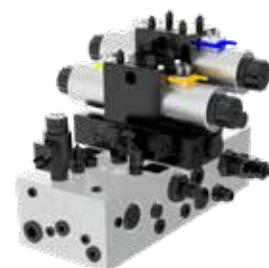

BIELA FÊMEA / MACHO



VÁLVULA "ON-SWIVEL"(VOS)



SOLUÇÕES PARA SUCATA



GARRAS ORANGE PEEL

MODELO	Peso (incluindo rotator)		Capacidade		Abertura máxima	
	lb	kg	jd ³	m ³	pol.	mm
SÉRIE SEMI-ABERTA 4 PINÇAS						
 OP4S050-RT502	2.975	1.349	0,50	0,38	82	2083
OP4S075-RT502	3.100	1.406	0,75	0,57	91	2313
OP4S100-RT502	3.325	1.508	1,00	0,76	101	2563
OP4S125-RT1002	4.470	2.028	1,25	0,96	104 1/2	2657
OP4S150-RT1002	4.725	2.143	1,50	1,15	111 1/2	2830
OP4S200-RT1002	5.035	2.284	2,00	1,53	123 1/2	3140
OP4S250-RT1002	5.400	2.449	2,50	1,91	136 3/4	3476
OP4S300-RT1002	7.125	3.232	3,00	2,29	146 3/4	3727
SÉRIE SEMI-ABERTA 5 PINÇAS						
 OP5S040-RT502	3.465	1.571	0,52	0,40	82 1/2	2096
OP5S060-RT502	3.620	1.642	0,78	0,60	91 1/2	2323
OP5S080-RT502	3.895	1.766	1,04	0,80	101 1/4	2572
OP5S090-RT502	5.065	2.297	1,18	0,90	104 3/4	2663
OP5S110-RT1002	5.580	2.531	1,44	1,10	111 3/4	2839
OP5S140-RT1002	5.965	2.706	1,83	1,40	124	3150
OP5S160-RT1002	6.180	2.803	2,15	1,60	129 1/2	3291
OP5S200-RT1002	6.405	2.905	2,62	2,00	137 1/2	3496
SÉRIE MEDIUM-DUTY 5 PINÇAS						
 OP5HM45-RT322	2.425	1.100	0,59	0,45	82 1/2	2096
OP5HM65-RT322	2.585	1.173	0,85	0,65	94 3/4	2408

MAG GRABS

MODELO	Opções de tamanho de ímã		Peso (incluindo rotator e ímã)		Capacidade		Abertura máxima	
	diâm. pol.	diâm. mm	lb	kg	jd ³	m ³	pol.	mm
MAG GRAB								
 OPM4S075-RT502-M36	30	914	5.125	2.325	0,75	0,57	97	2467
OPM4S100-RT502-M40	36	914	5.565	2.524	1,00	0,76	102	2591
OPM4S124-RT502-M36	N/D	N/D	5.380	2.440	1,25	0,96	108	2741
OPM4S125-RT1002-M40	N/D	N/D	7.185	3.259	1,25	0,96	113 1/4	2875
OPM4S150-RT1002-M44	40	1016	7.975	3.617	2,00	1,50	118 1/2	3010
OPM4S100HD-RT1002 -M40	N/D	N/D	7.140	3.239	1,00	0,76	109 1/2	2780
OPM4S150HD-RT1002-M50	44	1118	9.410	4.268	1,50	1,15	122 1/2	3111
OPMRS200HD-RT1002-M50	44	1118	9.900	4.491	2,00	1,53	133 3/4	3394

GARRAS POLY GRAB							
MODELO	Peso (incluindo rotator)		Capacidade		Circunferência		
	lb	kg	jd ³	m ³	pol.	mm	
SÉRIE 4 PINÇAS							
OP4FL25-RT142	1.155	524	0,33	0,25	64 3/4	1645	
OP4FL35-RT142	1.210	549	0,46	0,35	77	1956	
OP4FL50-RT142	1.263	573	0,65	0,50	80	2032	
SÉRIE 5 PINÇAS							
OP5FL25-RT142	1.225	556	0,33	0,25	66	1680	
OP5FL35-RT142	1.300	590	0,46	0,35	74	1868	
OP5FL50-RT142	1.765	801	0,65	0,50	86	2196	

GARRAS RPA - DEMOLIÇÃO								
MODELO	Peso (incluindo rotator)		Capacidade		Abertura máxima		Fechamento máximo	
	lb	kg	pés ²	m ²	pol.	mm	pol.	mm
3 X 2 PINÇAS								
RPA2030D32-RGP1002	2030	921	4,31	0,40	70	1779	7 1/2	189
RPA3045D32-RGP902	3.020	1.371	5,10	0,47	74 3/4	1899	9 3/4	246
RPA4570D32-RGP1302	4.290	1.948	7,60	0,71	95 1/2	2424	12 1/4	314
RPA60100D32-RGP1702	6.960	3.160	12,00	1,11	114 1/2	2910	14 1/2	369
4 X 3 PINÇAS								
RPA3045D43-RGP902	3.185	1.447	5,00	0,46	75	1910	9	230
RPA4570D43-RGP1032	4.480	2.036	7,60	0,71	95	2410	12	300
RPA60100D43-RGP1702	7.495	3.407	12,00	1,11	114	2900	14	360



ROTOBEC

ROTOBEC

- Na Rotobec não temos (e nunca teremos) medo de dizer em voz alta: **somos os melhores!**

A razão é simples. Assim como você, conquistamos esta posição. E, assim como você, trabalhamos duro todos os dias para mantê-la. Do amanhecer ao anoitecer. Assim como você, sabemos que as melhores coisas da vida são difíceis de serem conquistadas.

É por isso que nunca tomamos nada como garantido; a reputação, o número de fãs no Facebook, uma posição confortável no mercado, a confiança dos distribuidores, a satisfação dos clientes, o conforto da equipe, a perfeição de um equipamento. Temos que dar tudo de nós e elevar os padrões. Fazendo melhor, trabalhando mais, indo mais longe.

É assim que conseguimos construir os equipamentos e relacionamentos mais confiáveis do mercado. Por que aceitar menos? **Você merece o que há de melhor.** O mercado merece o que há de melhor. O mundo merece o que há de melhor.

Então, juntos, vamos almejar mais alto. Se não existir, nós o criaremos. Podemos fazer melhor, façamos. Quando o horizonte fica difícil, nós continuamos em frente.

Nós somos Rotobec!



ROTOBEC



FALE CONOSCO

Leste do Canadá e Internacional

200 rue Industrielle
Sainte-Justine, QC CANADA
G0R 1Y0
T. (418) 383-3002

Leste e Centro dos EUA

162 Rotobec Drive
Littleton, NH EUA
03561
T. (603) 444-2103

Sul dos EUA

1225 E Crosby Rd # 17
Carrollton, TX, EUA
75006
T. (972) 242-9514

Oeste do Canadá e EUA

11-364 Lougheed Rd
Kelowna, BC CANADÁ
V1X 7R8
T. (250) 765-1161

Brasil

Rua Carlos Essensfelder, 952
Bairro Boqueirão, Curitiba, Paraná
CEP 81650-090
T. (41) 3287-2835